

# SILVER LED-HÄNVISNINGSSARMATUR TWT6851WK

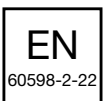
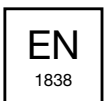
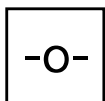
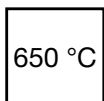
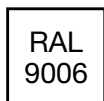
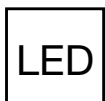
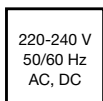

## Adresserbar 230 V centralmatade LED-hänvisningsarmatur

Teknowares Silver LED-hänvisningsarmaturer har en ram i metall och är lämplig för lokaler som ställer krav på design och elegans.

Vi förbehåller oss rätten att göra ändringar utan föregående meddelande.  
Upphovsrätt © 2024 Teknoware. Alla rättigheter förbehållna.  
Datum: 01 September, 2024 | Källa: [teknoware.com/sv/nodbelysning/silver-led-hanvisningsarmatur-twt6851wk](https://teknoware.com/sv/nodbelysning/silver-led-hanvisningsarmatur-twt6851wk)

Teknoware Sverige AB | Gräsdalsgatan 10 | SE-653 43 Karlstad  
Tel. +46 72 338 01 16 | Tel. +46 72 338 01 17 | VAT-nummer SE559004089401 |  
[teknoware.com](https://teknoware.com) | [loffert@teknoware.se](mailto:loffert@teknoware.se)

 **TEKNOWARE®**

# ENSKILD FÖRPACKADE ARMATURER

Produktkod	E-nummer
Y6851WK145	
Y6851WK143	

Produktkod	TWT6851WK
Funktion	Tapsa Control
Montage (standard)	infälld
Tullkod	94056080
GTIN-kod	6438045018935
ETIM-produktklass	EC001957
Längd	412 mm
Bredd	84 mm
Höjd	232 mm
Vikt	2,3 kg
Max inmatningseffekt VA	10,4 VA
Max inmatningseffekt W	6,5 W
Nominell anslutningsspänning	220-240 V, 50/60 Hz AC, DC
Skyddsklass	I
IP-klass	IP20
Drifttemperatur min-max	-30...+50 °C
Glödtrådstest för plastikkomponent	650 °C
Läsavstånd	30 m
Ljuskälla	LED
Stommmaterial	metal
Färg	RAL9006
Elektrisk montage	3 x 2,5 mm <sup>2</sup>

Vi förbehåller oss rätten att göra ändringar utan föregående meddelande.  
Upphovsrätt © 2024 Teknoware. Alla rättigheter förbehållna.  
Datum: 01 September, 2024 | Källa: [teknoware.com/sv/nodbelysning/silver-led-hanvisningsarmatur-twt6851wk](https://www.teknoware.com/sv/nodbelysning/silver-led-hanvisningsarmatur-twt6851wk)







Teknoware Sverige AB | Gräsdalsgatan 10 | SE-653 43 Karlstad  
Tel. +46 72 338 01 16 | Tel. +46 72 338 01 17 | VAT-nummer SE559004089401 |  
[teknoware.com](https://www.teknoware.com) | [loffert@teknoware.se](mailto:loffert@teknoware.se)



# DU BEHÖVER EN ELLER FLERA AV DE HÄR:

## PIKTOGRAM FÖR HÄNVISNINGSSARMATURER



Produktkod	E-nummer	Piktogram	Läsavstånd (m)	Kompatibla produktgrupper
PBV3002E		 	30	Silver Hänvisningsarmaturer
PBV3003E		 	30	Silver Hänvisningsarmaturer
PBV3005E		 	30	Silver Hänvisningsarmaturer

## VALFRIA TILLBEHÖR:

## TÄCKDEKAL FÖR HÄNVISNINGSSARMATURER



Produktkod	E-nummer	Piktogram	Kompatibla produktgrupper
XWT7000			Silver Hänvisningsarmaturer

## SPARE PARTS:

## RESERVDELAR FÖR NÖDLJUSARMATURER



Produktkod	E-nummer	Produktnamn	Kompatibla produktgrupper
W100001		Elektroniska förkopplingsdon W100001	Adresserbara 230 V centralmatade nödljusarmaturer, Adresserbara 230 V centralmatade hänvisningsarmaturer

Vi förbehåller oss rätten att göra ändringar utan föregående meddelande.  
Upphovsrätt © 2024 Teknoware. Alla rättigheter förbehållna.  
Datum: 01 September, 2024 | Källa: [teknoware.com/sv/nodbelysning/silver-led-hanvisningsarmatur-twt6851wk](https://teknoware.com/sv/nodbelysning/silver-led-hanvisningsarmatur-twt6851wk)

Teknoware Sverige AB | Gräsdalsgatan 10 | SE-653 43 Karlstad  
Tel. +46 72 338 01 16 | Tel. +46 72 338 01 17 | VAT-nummer SE559004089401 |  
[teknoware.com](https://teknoware.com) | [loffert@teknoware.se](mailto:loffert@teknoware.se)

 **TEKNOWARE**<sup>®</sup>

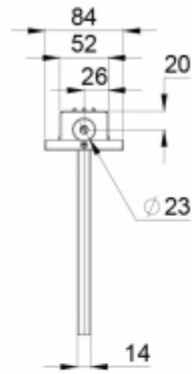
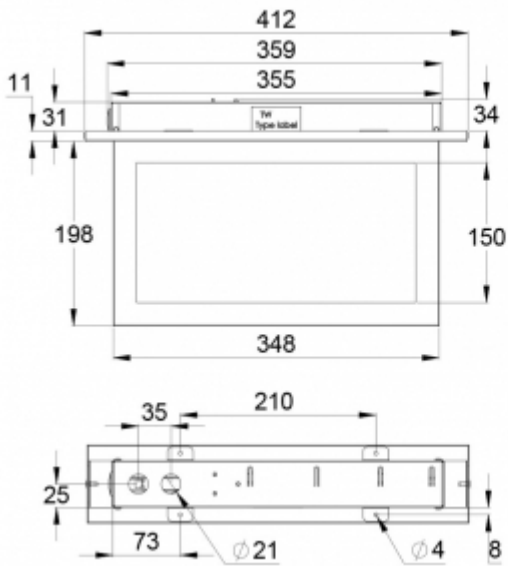

Vi förbehåller oss rätten att göra ändringar utan föregående meddelande.  
 Upphovsrätt © 2024 Teknoware. Alla rättigheter förbehållna.  
 Datum: 01 September, 2024 | Källa: [teknoware.com/sv/nodbelysning/silver-led-hanvisningsarmatur-twt6851wk](https://teknoware.com/sv/nodbelysning/silver-led-hanvisningsarmatur-twt6851wk)

Teknoware Sverige AB | Gräsdalsgatan 10 | SE-653 43 Karlstad  
 Tel. +46 72 338 01 16 | Tel. +46 72 338 01 17 | VAT-nummer SE559004089401 |  
[teknoware.com](https://teknoware.com) | [loffert@teknoware.se](mailto:loffert@teknoware.se)

