

# OPAS 81 LED-OPASTEVALAISIN TWT8141W

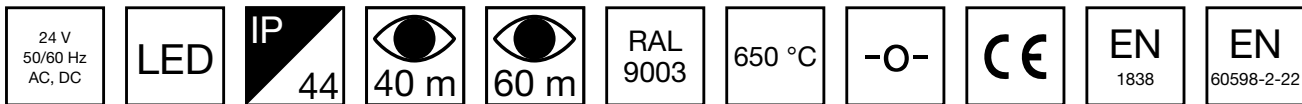

## 24 V keskusakustojärjestelmään liitettävä LED-opastevalaisin

Opas 81 on innovatiivinen, valolevyllä varustettu LED-opastevalaisin. Se yhdistää huipputeknologian moderniin valaisinmuotoiluun.

Erittäin tasaisesti valaistut valolevyt, pieni virrankulutus ja valaisimen siro ulkomuoto ovat tulos Teknowaren urauurtavasta, asiantuntevasta elektroniikka- ja tuotesuunnittelusta. Valaisinta voidaan käyttää 1- tai 2-puoleisena, uppo- ja pinta-asennuksessa. Opas 81 -valaisin on helppo ja nopea asentaa erillisellä asennusosalla, johon kytketään myös sähkönsyöttö.

# YKSITTÄISPAKATUT VALAISIMET

Tuotekoodi	Sähkönumero
Y8141W153	4281344
Y8141W158	4281360
Y8141W157	4281368
Y8141W155	4281352
Y8141W159	4281376
Y8141W163	4281384
Y8141W168	4281500
Y8141W167	4281508
Y8141W165	4281392
Y8141W169	4281516

Sähkönumero	4281012
Tuotekoodi	TWT8141W
Asennus (vakiona)	katto, seinä
Asennus (lisävarusteilla)	uppo, lippu, ripustus
Tullikoodi	94056080
GTIN-koodi	6438045011882
ETIM-tuoteryhmä	EC001957
Pituus	405 mm
Leveys	40 mm
Korkeus	287 mm
Paino	1,4 kg
Max. syöttöteho VA	3,2 VA
Max. syöttöteho W	3,8 W
Nimellissyöttöjännite	24 V, 50/60 Hz AC, DC
Suojausluokka	III

Pidätämme oikeuden muutoksiin ilman erillistä ilmoitusta.  
Tekijänoikeus © 2024 Teknoware. Kaikki oikeudet pidätetään.  
PVM: 14.8.2024 | Lähde: [teknoware.com/fi/turvavalaistus/opas-81-led-opastevalaisin-twt8141w](https://www.teknoware.com/fi/turvavalaistus/opas-81-led-opastevalaisin-twt8141w)

Teknoware Oy | PL 19, 15101 Lahti | Ilmarisentie 8, 15200 Lahti Finland  
Tel +358 3 883 020 | ALV-numero FI01494751 | [teknoware.com](https://www.teknoware.com) | [emexit@teknoware.com](mailto:emexit@teknoware.com)



IP-luokka	IP44
Käyttölämpötila min-max	-30...+50 °C
Muoviosien kuumalankakoe	650 °C
Havaintoetäisyys	40/60 m
Valonlähde	LED
Rungon materiaali	muovi
Upotusaukon mitat	45 x 415 mm
Väri	RAL9003
Sähköinen asennus	2/3 x 2,5 mm <sup>2</sup>

## Opastevalaisinten alasvalotaulukko

1 lux:in ja 0,5 lux:in taulukko, opastevalaisimen alla  
Mittaustaso 0,02 m, mittaustulokset akkukäytöllä.

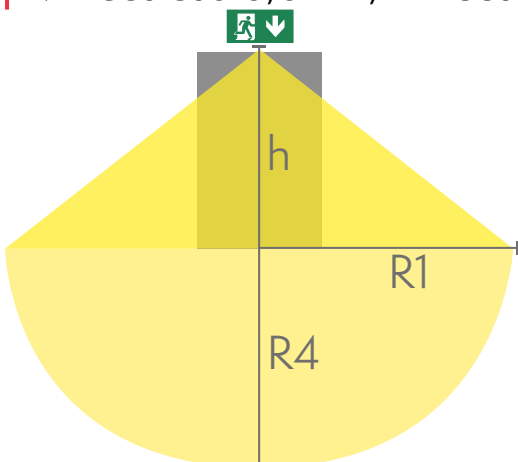

R1 etäisyys seinästä X-suunta  
R4 etäisyys seinästä Y-suunta

TWT8141W

Asennuskorkeus (m)	Valaisimen alla lux	R1 (m)	R4 (m)	R1 (m)	R4 (m)
		1 lux	1 lux	0,5 lux	0,5 lux
2	1,5	0,5	1	1,5	2
2,5	0,8			1,5	2

Pidätämme oikeuden muutoksiin ilman erillistä ilmoitusta.  
Tekijänoikeus © 2024 Teknoware. Kaikki oikeudet pidätetään.  
PVM: 14.8.2024 | Lähde: [teknoware.com/fi/turvavalaistus/opas-81-led-opastevalaisin-twt8141w](https://www.teknoware.com/fi/turvavalaistus/opas-81-led-opastevalaisin-twt8141w)













Teknoware Oy | PL 19, 15101 Lahti | Ilmarisentie 8, 15200 Lahti Finland  
Tel +358 3 883 020 | ALV-numero FI01494751 | [teknoware.com](https://www.teknoware.com) | [emexit@teknoware.com](mailto:emexit@teknoware.com)

 **TEKNOWARE**<sup>®</sup>

# TARVITSET MYÖS YHDEN TAI USEAMMAN NÄISTÄ:

## OPASTEET OPASTEVALAISIMILLE



Tuotekoodi	Sähkönumero	Opaste	Havaintoetäisyys (m)	Yhteensopivat tuoteryhmät
PBV81402E	4281209	 	40	Opas 81 -opastevalaisin
PBV81402E3	4282261		40	Opas 81 -opastevalaisin
PBV81401E	4281210	 	40	Opas 81 -opastevalaisin
PBV81401E1	4282259		40	Opas 81 -opastevalaisin
PBV81401E2	4282260		40	Opas 81 -opastevalaisin
PBV81602E	4280945	 	60	Opas 81 -opastevalaisin
PBV81601E	4280946	 	60	Opas 81 -opastevalaisin
PBV81601E1	4282262		60	Opas 81 -opastevalaisin
PBV81601E2	4282263		60	Opas 81 -opastevalaisin

## VALINNAISET LISÄTARVIKKEET:

## TURVAVALAISINTEN PALLOSUOJAT



Tuotekoodi	Sähkönumero	Tuotteen nimi	Yhteensopivat tuoteryhmät
TW77510B	4281136	Pallosuoja TW77510B	Opas 10 -opastevalaisin, VALMISTUS LOPETETTU: Opas 6L -opastevalaisin, Opas 29 -opastevalaisin, Turva 29 -turvalaisin, Opas 81 -opastevalaisin

## PEITTOTARRAT JA -LEVYT OPASTEVALAISIMILLE



Tuotekoodi	Sähkönumero	Opaste	Yhteensopivat tuoteryhmät
XWT8101	4281036	<input type="checkbox"/>	Opas 81 -opastevalaisin
XWT8106	4280951	<input type="checkbox"/>	Opas 81 -opastevalaisin

Pidätämme oikeuden muutoksiin ilman erillistä ilmoitusta.  
Tekijänoikeus © 2024 Teknoware. Kaikki oikeudet pidätetään.  
PVM: 14.8.2024 | Lähde: [teknoware.com/fi/turvavalaistus/opas-81-led-opastevalaisin-twt8141w](https://teknoware.com/fi/turvavalaistus/opas-81-led-opastevalaisin-twt8141w)



# ERIKSEEN TILATTAVAT KANNATTIMET OPASTEVALAISIMILLE

Pidätämme oikeuden muutoksiin ilman erillistä ilmoitusta.  
Tekijänoikeus © 2024 Teknoware. Kaikki oikeudet pidätetään.  
PVM: 14.8.2024 | Lähde: [teknoware.com/fi/turvavalaistus/opas-81-led-opastevalaisin-twt8141w](https://teknoware.com/fi/turvavalaistus/opas-81-led-opastevalaisin-twt8141w)

Teknoware Oy | PL 19, 15101 Lahti | Ilmarisentie 8, 15200 Lahti Finland  
Tel +358 3 883 020 | ALV-numero FI01494751 | [teknoware.com](https://teknoware.com) | [emexit@teknoware.com](mailto:emexit@teknoware.com)





Tuotekoodi	Sähkönumero	Tuotteen nimi	Yhteensopivat tuoteryhmät
TWT9000	4211302	Ripustuskannatin TWT9000	Opas 90 -opastevalaisin, Opas 80 -opastevalaisin, Opas 81 -opastevalaisin
TWT8101	4281037	Uppoasennuskehys TWT8101	Opas 81 -opastevalaisin
TWT8102	4281038	Lippukannatin TWT8102	Opas 81 -opastevalaisin

Pidätämme oikeuden muutoksiin ilman erillistä ilmoitusta.  
Tekijänoikeus © 2024 Teknoware. Kaikki oikeudet pidätetään.  
PVM: 14.8.2024 | Lähde: [teknoware.com/fi/turvavalaistus/opas-81-led-opastevalaisin-twt8141w](https://teknoware.com/fi/turvavalaistus/opas-81-led-opastevalaisin-twt8141w)

Teknoware Oy | PL 19, 15101 Lahti | Ilmarisentie 8, 15200 Lahti Finland  
Tel +358 3 883 020 | ALV-numero FI01494751 | [teknoware.com](https://teknoware.com) | [emexit@teknoware.com](mailto:emexit@teknoware.com)



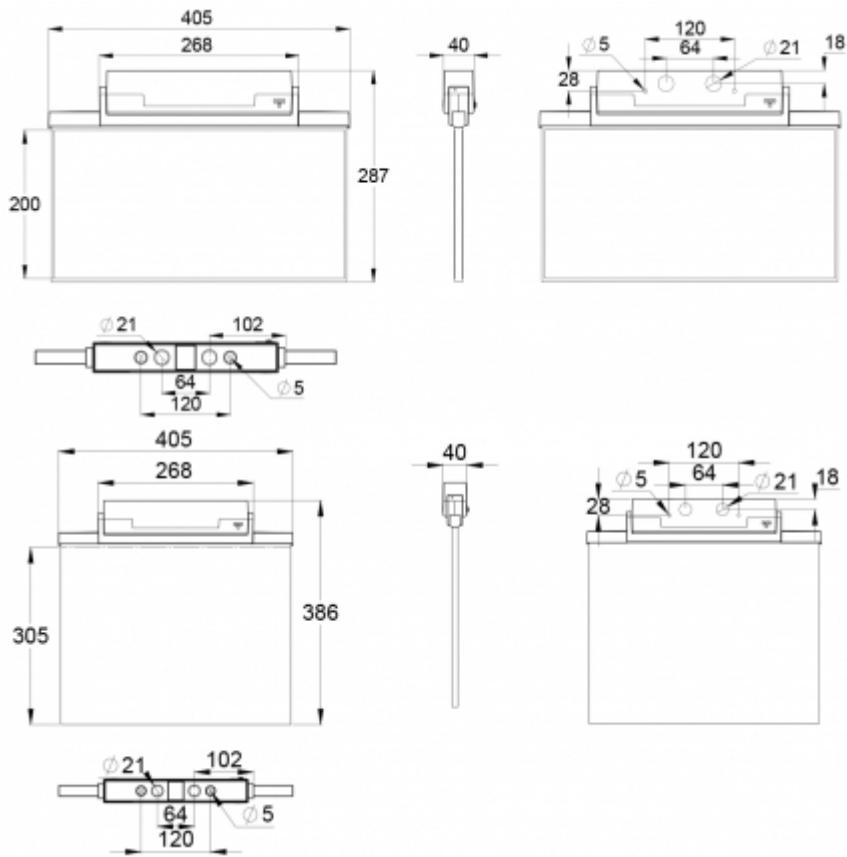

Pidätämme oikeuden muutoksiin ilman erillistä ilmoitusta.  
 Tekijänoikeus © 2024 Teknoware. Kaikki oikeudet pidätetään.  
 PVM: 14.8.2024 | Lähde: [teknoware.com/fi/turvavalaistus/opas-81-led-opastevalaisin-twt8141w](https://teknoware.com/fi/turvavalaistus/opas-81-led-opastevalaisin-twt8141w)

Teknoware Oy | PL 19, 15101 Lahti | Ilmarisentie 8, 15200 Lahti Finland  
 Tel +358 3 883 020 | ALV-numero FI01494751 | [teknoware.com](https://teknoware.com) | [emexit@teknoware.com](mailto:emexit@teknoware.com)

